

## KARTA KATALOGOWA – REKUPERATOR VENA OPTIMA 4 PRO



zdjęcie poglądowe

Oznaczenie centrali:	VO4P						
Klasa filtracji:	D55	D75	D55	D75	D55	D75	
Wariant:	M	S2 / S4				S	
Wersja produkcyjna:	YB1 / YC1 / HB1 / HC1*						
EFEKTYWNOŚĆ ENERGETYCZNA (zgodnie z wymogami Rozporządzenia KE nr 1254/2014 z dn. 01.07.2014)							
Efektywność (klasa) energetyczna - klimat umiarkowany	A	A	A	A	A	A	
Jednostkowe zużycie energii - klimat umiarkowany:	kWh/m <sup>2</sup> /rok	-39,95	-39,97	-39,95	-39,84	-41,50	-41,44
Jednostkowe zużycie energii - klimat chłodny:	kWh/m <sup>2</sup> /rok	-75,99	-76,07	-75,99	-75,88	-77,53	-77,48
Jednostkowe zużycie energii - klimat ciepły:	kWh/m <sup>2</sup> /rok	-16,68	-16,67	-16,68	-16,57	-18,22	-18,17
Poziom mocy akustycznej:	dB(A)	49	49	50	50	50	50
DANE TECHNICZNE							
Zakres przepływu min. / maks.	m <sup>3</sup> /h	25/615	25/600	25/550	25/550	25/550	25/550
Maks. obliczeniowe natężenie przepływu (znamionowy strumień powietrza)	m <sup>3</sup> /h	550	535	550	550	550	550
Maks. spręż przy znamionowym natężeniu przepływu	Pa	100	100	100	100	100	100
Całkowity pobór mocy przy przepływie znamionowym	W	171	169	171	178	171	178
Pobór mocy nagrzewnicy wstępnej*	W	800	800	800	800	800	800
Jednostkowy pobór mocy przy przepływie znamionowym	W/(m <sup>3</sup> /h)	0,155	0,158	0,155	0,162	0,155	0,162
Sprawność temp. odzysku ciepła przy przepływie znamionowym [EN 13141-7]	%	83	83	81	81	81	81
Poziom mocy akustycznej w pomieszczeniu zainstalowania przy przepływie znamionowym	dB(A)	57	57	57	57	57	57
Zasilanie elektryczne	V/Hz	230 / 50					
Max. pobór prądu centrali wentylacyjnej	A	3,4					
Max. pobór prądu nagrzewnicy wstępnej*	A	3,5					
Wentylatory		promieniowe EC					
Wymiennik ciepła		przeponowy, krzyżowo-przeciwprądowy, aluminiowy					
Współczynnik przecieków wew. / klasa przecieku wg. EN 13141-7	%	0,9 / A1					
Współczynnik przecieków zew. / klasa przecieku wg. EN 13141-7	%	1,3 / A1					
Średnica przyłączy instalacji wentylacyjnej	mm	DN200					
Średnica odprowadzenia skroplin	mm	32					
Miejsce montażu:		wewnątrz pomieszczeń					
Zakres parametrów otoczenia centrali	°C / %	+5°C < T < +40°C / <45%					
Zakres parametrów powietrza tłoczonego	°C / g/kg	-24°C < T < +40°C / < 13 g/kg					

— dane dotyczą konfiguracji standardowej

\* wersja HB1 / HC1 zawiera wbudowaną nagrzewnicę wstępną; więcej informacji o różnicach poszczególnych wersji znajduje się w DTR produktu



### WARUNKI PROGRAMU „CZYSTE POWIETRZE”

Graniczna sprawność temperaturowa odzysku ciepła dla centrali wentylacyjnej  $\geq 85\%$ , osiągnięta przynajmniej w jednym z zakresów pomiarowych zgodnie z normą PN-EN 308 ✓ spełnia

Maksymalna wartość współczynnika nakładu energii elektrycznej  $\leq 0,50 \text{ Wh/m}^3$  ✓ spełnia

Wyposażenie w układ automatyki sterującej umożliwiającej dostosowanie wydajności do aktualnych potrzeb ✓ spełnia

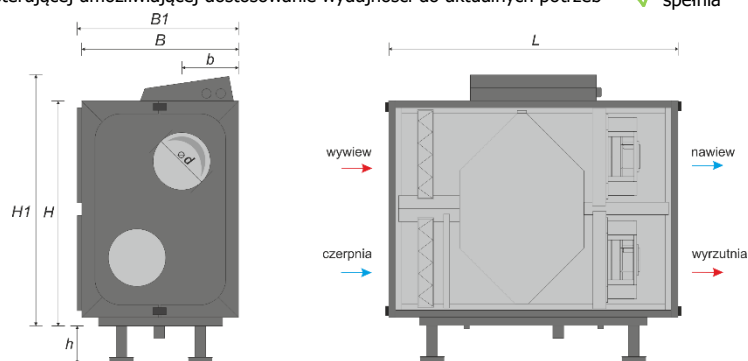

### WYMIARY ZEWNĘTRZNE [mm]

VO4P	L	B	B1	b	H	H1	h	Ød	MASA [kg]
	920	500	520	180	690	770	140÷170	200	+/- 10% 45

### WYPOSAŻENIE STANDARDOWE

Wymiennik ciepła:	przeciwprądowy, wykonany z aluminium, powierzchnia wymiany ciepła 22 m <sup>2</sup>
Wentylatory:	energooszczędne, elektronicznie komutowane (EC)
Filtry powietrza:	D75: nawiew – klasa filtracji F7 Ultra (ISO ePM10 60%), wywiew – klasa filtracji M5 Ultra (ISO ePM10 55%) D55: nawiew – klasa filtracji M5 Ultra (ISO ePM10 55%), wywiew – klasa filtracji M5 Ultra (ISO ePM10 55%) wymiary wkładów: 430 x 280 x 48 mm, ilość wkładów: nawiew – 1 szt., wywiew – 1 szt.
By-pass:	zintegrowany (100% obejście UOC)
Automatyka sterująca:	wbudowana, sterownik serii STW (w zależności od modelu), moduł internetowy
Okablowanie fabryczne:	w standardzie
Obudowa:	konstrukcja samonośna ze spienionego polipropylenu (EPP) z dodatkowym panelem z blachy stalowej malowanej (RAL 9005)
Pozycja pracy:	pionowa, stojąca lub podwieszana na ramie (opcja dodatkowa)

Wszystkie obliczenia zostały przyjęte dla określonych parametrów powietrza PN-EN13141-7: wlot zew.: +7°C/80%, wlot wew.: +20°C/38%, filtry czyste. Firma Bartosz Sp.j. zastrzega sobie możliwość wprowadzenia zmian technicznych bez wcześniejszego powiadomienia. Wersja A1-03.22



## WYDAJNOŚĆ – VO4P\_M (YB1/YC1/HB1/HC1)

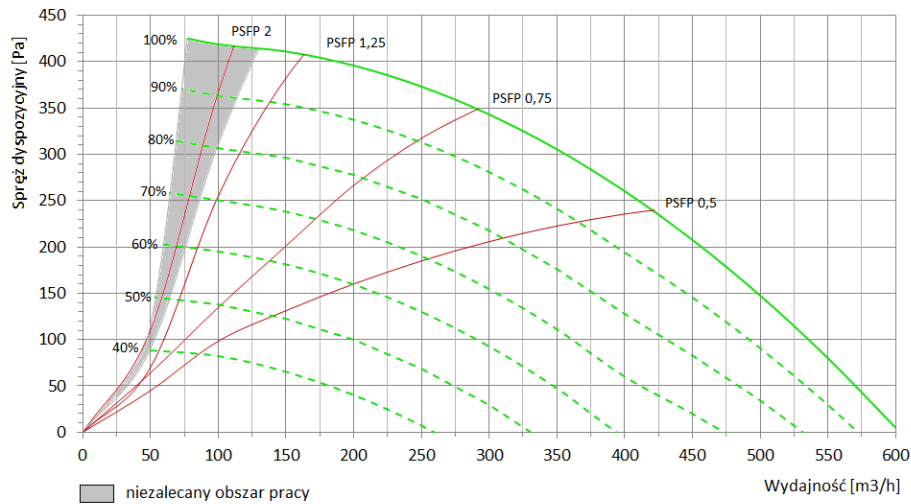

## WYDAJNOŚĆ – VO4P\_S2/S4/S (YB1/YC1/HB1/HC1)

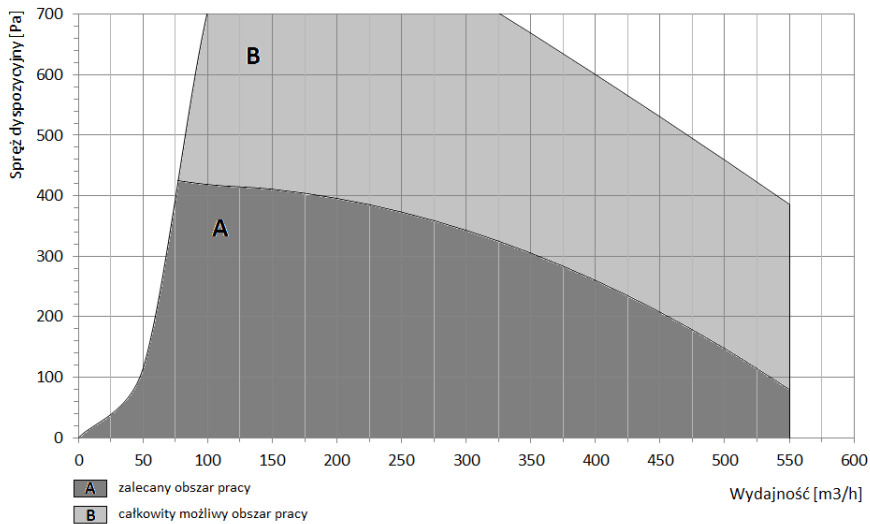

## SPRAWNOŚĆ ODZYSKU EN13141-7

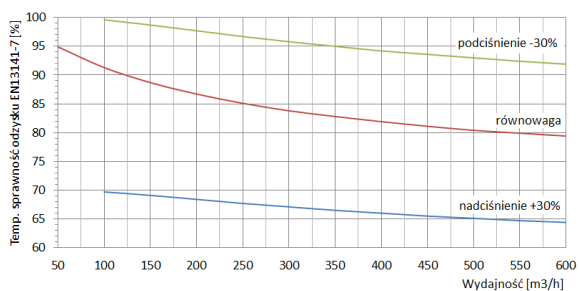

## TEMPERATURA NAWIEWU (pow.zew. +7°C/80%, pow. wew. +20°C/38%)

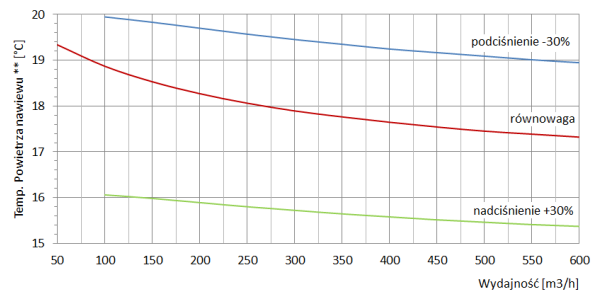

### CAŁKOWITY POBÓR MOCY

VO4P\_M (YB1/YC1/HB1/HC1)

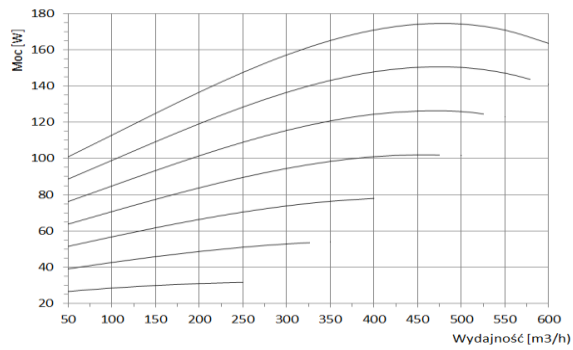

VO4P\_S2/S4/S (YB1/YC1/HB1/HC1)

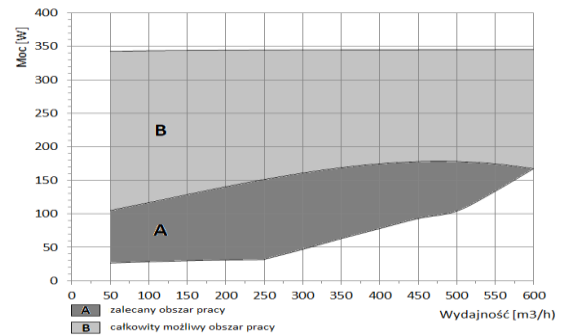

### CHARAKTERYSTYKA AKUSTYCZNA\*

VO4P\_M (YB1/YC1/HB1/HC1)

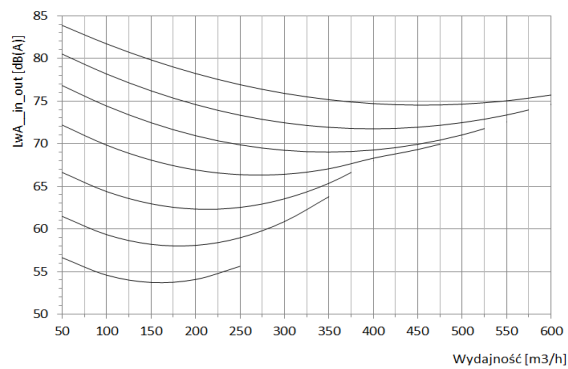

VO4P\_S2/S4/S (YB1/YC1/HB1/HC1)

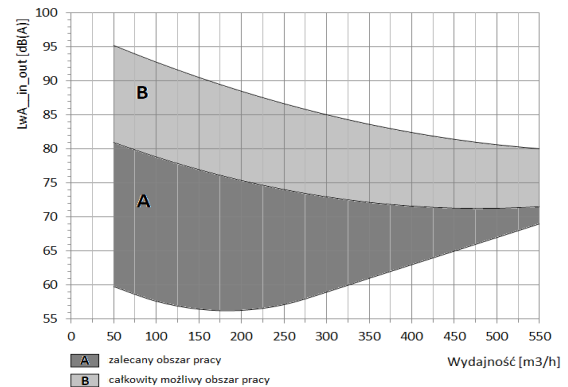

\* W celu określenia wartości mocy akustycznej dB(A) w poszczególnych punktach, odczytaną wartość LwA\_in\_out [dB(A)] należy skorygować o poniższe współczynniki korekcyjne:

	D75	D55		D75	D55
Wlot centrali, powietrze zewnętrzne:	-23,4	-23,9	Wylot centrali, powietrze wewnętrzne:	-15,1	-15,1
Wylot centrali, nawiew:	-14,6	-15,1	Otoczenie 1 m:	-16,4	-21,3
Wlot centrali, powietrze wewnętrzne:	-23,9	-23,0	Otoczenie 3 m:	-27,2	-31,7

### STRONA WYKONANIA:

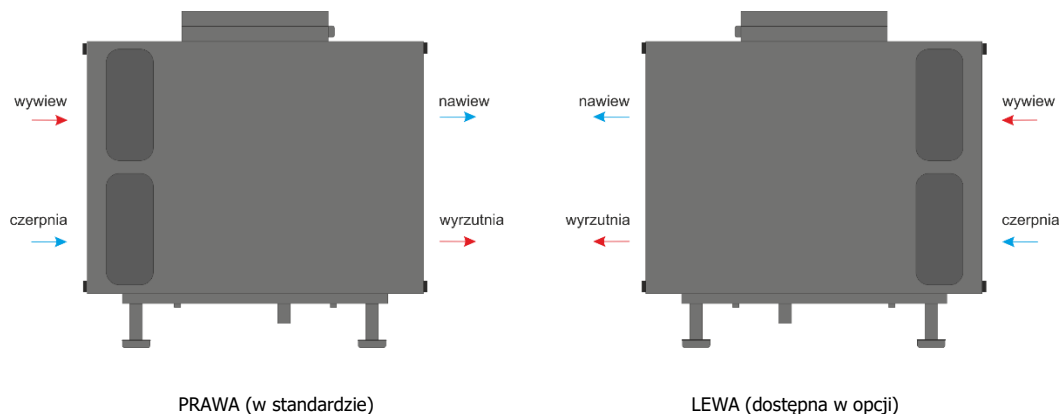

PRAWA (w standardzie)

LEWA (dostępna w opcji)

WERSJA WYKONANIA*	M	S2	S4	S
Program i harmonogramy pracy	✓	✓	✓	✓
Funkcje operacyjne	✓	✓	✓	✓
Automatyczny pomiar i regulacja przepływu powietrza (CAV/VAV)	x	✓	✓	✓
Automatyczne zrównoważenie i kompensacja przepływu powietrza	x	✓	✓	✓
Regulacja i pomiar temperatury powietrza (5 czujników)	✓	✓	✓	✓
Pomiar i automatyczna praca według jakości powietrza (RH, CO2, VOC)	o	o	o	✓
Sterowanie modułami opcji dodatkowych (NW, CF, GWC itd.)	o	o	o	o
Procentowy stopień bieżącego zanieczyszczenia filtrów	o	o	✓	✓
Komunikat o osiągnięciu końcowego zabrudzenia filtrów	✓	✓	✓	✓

✓ - funkcja dostępna w standardzie, x - funkcja niedostępna, o - opcja

\* szczegółowy opis funkcji znajduje się na stronie [www.bartoszwentylacja.com.pl](http://www.bartoszwentylacja.com.pl)